

Proprietário : **MUNICÍPIO DE ROMELÂNDIA**
Projeto : **Terraplenagem, Drenagem Pluvial, Sinalização e Calçamento**
Local : **RUA TIRADENTES – Trecho I e II**
Área : **2.519,65 m²**

Memorial de Descritivo

O presente memorial descritivo apresentado refere-se ao Calçamento em Pedras de Basalto Irregular assentadas em Camada de pó de Pedra, na Rua Tiradentes – Trecho I e II no perímetro urbano, com uma área total de Calçamento com 2.519,65 m², no município de ROMELÂNDIA (SC).

1 SERVIÇOS PRELIMINARES

1.1 Placa da obra (padrão geral de placa de obra)

A placa deverá ser confeccionada de acordo com as cores, medidas, proporções e demais orientações no presente manual. Ela deverá ser confeccionada em chapa plana, metálica ou galvanizada em material resistente às intempéries. As informações deverão estar em material plástico (poliestireno), para a fixação ou adesivação nas placas, conforme padrão geral.

A placa deverá ser afixada em local visível, preferencialmente no acesso principal do empreendimento.

Recomenda-se que a placa seja mantida em um bom estado de conservação, inclusive quanta a integridade do padrão as cores durante o período de execução da obra.



1.2 Sinalizações de Obra (Segurança)

A empresa contratada é responsável pela sinalização da obra, indicando a movimentação de máquinas e pessoal na pista, ainda a contratada é responsável por toda e qualquer incidente que aconteça, pois é de sua responsabilidade a correta sinalização.

A empresa contratada é responsável ainda quando necessário pela:

→Mobilização e desmobilização;

→Canteiro/acampamento e equipamentos de proteção coletiva (fitas zebradas, telas de proteção, placas de sinalização de obras etc.);

A sinalização de segurança da obra, deverá ser executada com placa específica, nas intersecções de ruas, sinalizando que a mesma se encontra em obras, conforme modelo abaixo:

Características do Sinal A-24

Forma	Cor	
	Fundo	Laranja
	Símbolo	Preta
	Orla interna	Preta
	Orla externa	Laranja

Para complementação da sinalização de segurança da obra, e isolamento da Rua a ser executada, está deverá ser executada com Cone em PVC rígido com faixa Refletiva H= 70/76 cm, conforme modelo anexo:



→Administração local;

→ Transporte de materiais, bota-fora, limpeza final etc

2 TERRAPLENAGEM:

2.1 Serviços Preliminares:

A execução dos serviços de terraplenagem será precedida da execução dos serviços preliminares que compreendem: destocamento e limpeza, visando desimpedir a obra, locais de empréstimos, jazidas e demais ocorrências de materiais de construção das obstruções naturais ou artificiais porventura existentes.

- A limpeza compreende a operação de remoção de camada de solo ou material orgânico, na profundidade de 0,20 m, bem como quaisquer outros objetos e materiais indesejáveis;

- b) O material proveniente do destocamento e limpeza será removido para local apropriado, não sendo permitido a permanência de entulhos nas adjacências da obra e em locais que possam provocar a obstrução do sistema de drenagem natural da obra e das áreas vizinhas;
- c) Nos cortes, a camada de 0,60 m abaixo do greide de terraplenagem ficará isenta de troncos e raízes;
- d) A área mínima, na qual as referidas operações serão executadas em sua plenitude, será compreendida, na extensão total da seção de rolagem e área de passeios.

2.2 Cortes:

As operações de corte compreendem:

- a) Escavações de materiais constituintes do terreno natural, até o greide da terraplenagem indicado no projeto, e o seu transporte para aterros e bota forma;
- b) Escavação, em alguns casos dos materiais constituintes do terreno natural, em espessuras abaixo do greide de terraplenagem, conforme indicações em projeto;
- c) Os materiais correntes nos cortes serão classificados conforme especificado:
 - i. **Material de 1ª Categoria:** Compreendem os solos em geral, residuais ou sedimentares. Poderá haver a ocorrência de pedras isoladas com diâmetro médio de 0,15 m;
 - ii. **Material de 2ª Categoria:** Compreendem os materiais com resistência ao desmonte mecânico inferior a da rocha não alterada, cuja extração se processe por combinação de métodos que obriguem a utilização de escarificação pesada. A extração eventualmente poderá envolver o uso de processos manuais adequados. Estão incluídos nesta classificação os blocos de rocha de volume inferior a 1,00 m² os matacões, ou pedras de diâmetro inferior a 1,00 m;
 - iii. **Materiais de 3ª Categoria:** Compreendem os materiais com resistência ao desmonte mecânico equivalente a da rocha não alterada e blocos de rocha com diâmetro médio superior a 1,00 m, ou volume igual ou superior a 1,00 m³, cuja extração e redução, a fim de possibilitar o carregamento, se processem somente com o emprego contínuo de explosivos;

2.3 Aterros:

As operações de aterros compreendem descarga, espalhamento, homogeneização, conveniente umedecimento ou aeração e compactação dos materiais destinados a construção de camada final de aterro até a cota correspondente ao greide de terraplenagem, sendo:

- a) Materiais selecionados dentre os de 1ª e 2ª Categoria, atendendo à qualidade e à destinação previstas em projeto;
- b) Os materiais para aterros provirão de empréstimos, ou de cortes existentes, devidamente selecionados. Os solos para aterros deverão ser isentos de matérias orgânicas. Turfas e argilas orgânicas não devem ser empregadas;
- c) Na execução dos corpos de aterros não será permitido o uso de solos que tenham baixa capacidade de suporte;

O lançamento do material para a construção dos aterros deve ser feito em camadas sucessivas, em toda a largura da seção transversal e em extensões tais que permitam seu umedecimento, ou aeração, e compactação, de acordo com o previsto. Para o corpo dos aterros, a espessura da camada compactada não deverá ultrapassar 0,30 m e, para as camadas finas essa espessura não deverá ultrapassar 0,20 m.

3 PAVIMENTAÇÃO:

3.1 Calçamento com pedras irregulares:

- Rua Tiradentes – Trecho I:

RUA TIRADENTES

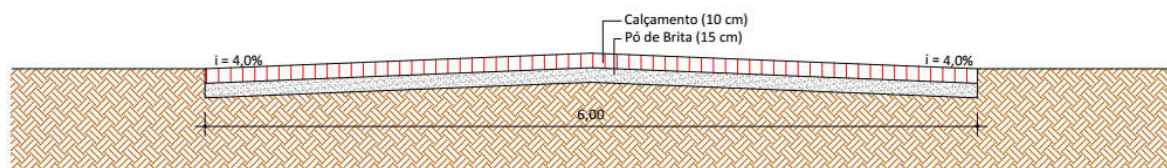

SEÇÃO TIPO

ESCALA: 1 : 50

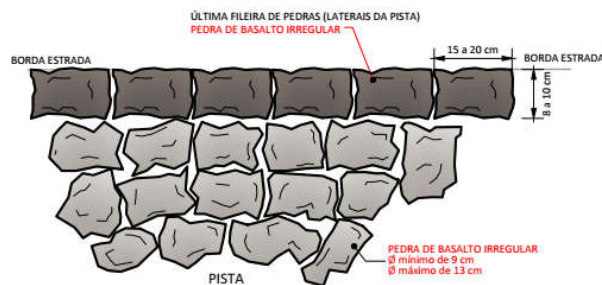

PLANTA BAIXA

ESC.: 1:10



DETALHE CORTE

ESC.: 1:10

OBS.: Na execução da pavimentação, selecionam-se as pedras com maior altura para finalizar a última fileira, auxiliando na contenção da pavimentação e servindo como acabamento.

- Rua Tiradentes – Trecho II:

RUA TIRADENTES

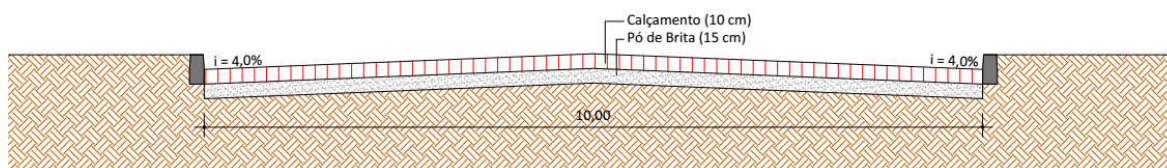

SEÇÃO TIPO

ESCALA: 1 : 50

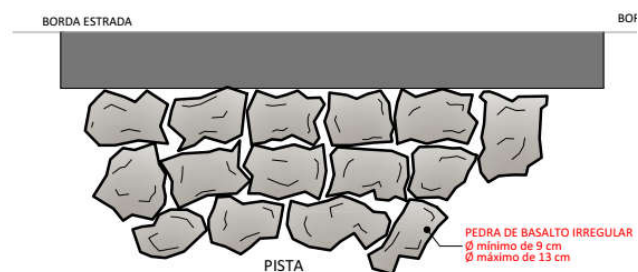

PLANTA BAIXA

ESC.: 1:10



DETALHE CORTE

ESC.: 1:10

3.1.1 Colchão de pó de pedra

Sobre o subleito compactado e regularizado, será aplicada uma camada de 0,15 m de pó de pedra.

3.1.2 Pedras Irregulares

Serão de rocha basáltica sã, naturais da região, deverão ter a face superior de assentamento de dimensão no mínimo de 9 cm e no máximo de 13 cm e com profundidade de implantação de 8 a 10 centímetros.

3.1.3 Assentamento

Serão assentadas sobre colchão de pó de pedra, será feito o piqueteamento das canchas com espaçamento de 1,00 m no sentido transversal e de 5,00 m até 10,00 m no sentido longitudinal, de modo a conformar o perfil projetado.

As linhas formam um reticulado que evita desvios em relação aos elementos do projeto. Sendo que nesta marcação deverá ser verificada a declividade transversal e longitudinal.

Após será feito o assentamento das pedras com as faces de rolamento cuidadosamente escolhidas, entrelaçadas e bem unidas, de modo que não coincidam as juntas vizinhas, ficando as de forma alongada em sentido ao eixo da pista.

O espaçamento entre as pedras não deve ficar maior do que 0,01 m, sendo que as maiores serão preenchidas com lascas de pedra, com a face de rolamento bem limpa e visível.

3.1.4 Rejunte

O enchimento das juntas será feito com pó de pedra, esparramando-se uma camada de 0,08 m de espessura sobre o calçamento e forçando-se este material por meio de vassoura a preencher os vazios entre as pedras assentadas.

3.1.5 Compactação

Logo após a conclusão do serviço de rejuntamento, o calçamento será devidamente compactado com rolo compactador liso de 10 a 12 toneladas.

A rolagem deverá progredir dos bordos para o centro, paralelamente ao eixo da pista de modo uniforme, cada passada atingindo a metade da passada anterior, até completa fixação do calçamento, isto é, quando não se observar mais nenhuma movimentação da base pela passagem do rolo.

Qualquer irregularidade ou depressão que venha a surgir durante a compactação, deverá ser prontamente corrigida, removendo a recolocando as peças com maior ou menor adição do material de assentamento, em quantidade suficiente à completa correção do defeito verificado.

A compactação das partes inacessíveis aos rolos compactadores deverá ser efetuada por meio de compactadores manuais adequados.

4 DRENAGEM PLUVIAL:

4.1 Escavação de valas:

A escavação em material de 1ª Categoria deverá ser executada com equipamentos adequados ao serviço nas profundidades de acordo com os projetos e largura mínima necessária. O fundo da vala será regularizado manualmente.

Será determinado o volume escavado para a execução do corpo da boca de lobo e da tubulação. A profundidade da valeta deve ser tal que após o reaterro, o tubo fique coberto por 0,60 metro de terra, tomando como parâmetro o nível superior da tampa da boca de lobo.

A abertura da vala será para cada diâmetro de tubulação das seguintes medidas:

Tubulação de ϕ 40 cm =

→ Para a Largura: $0,30$ (medida folga p/ assentamento) x $0,40$ (ϕ . do tubo) x $0,30$ (medida folga p/ assentamento) = $1,00$ m

→ Para a Altura: $0,40$ (ϕ do tubo) x $0,60$ (altura acima do tubo) = $1,00$ m

Tubulação de ϕ 60 cm =

→ Para a Largura: $0,30$ (medida folga p/ assentamento) x $0,60$ (ϕ . do tubo) x $0,30$ (medida folga p/ assentamento) = $1,20$ m

→ Para a Altura: $0,60$ (ϕ do tubo) x $0,60$ (altura acima do tubo) = $1,20$ m

4.2 Tubulação:

Os tubos de concreto deverão ser assentados sobre solo perfeitamente nivelado, sempre de jusante para montante. O rejuntamento será executado com argamassa de cimento e areia no traço 1:3. Não serão aceitos tubos carunchados, trincados, quebrados ou com armadura a mostra, se houver.

No assentamento os tubos deverão ser perfeitamente nivelados e alinhados.

Os tubos a serem utilizados serão os seguintes, conforme referencia do SINAPI:

- I. TUBO CONCRETO SIMPLES CLASSE - PS1 PB NBR-8890 DN 400 MM P/ÁGUAS PLUVIAIS
- II. TUBO CONCRETO SIMPLES CLASSE - PS1 PB NBR-8890 DN 600 MM P/ÁGUAS PLUVIAIS

Os tubos deverão ter recobrimento mínimo de $0,60$ m.

Deverá ser analisado a planimetria do projeto específico para utilizar a tubulação correspondente.

4.3 Reaterro:

A vala deverá ser reaterrada com material da própria escavação desde que o mesmo seja de boa qualidade, em camada de no Máximo $0,20$ m compactadas mecanicamente com equipamento apropriado. Só será necessário material de jazida se o material da própria escavação for de má qualidade.

4.3 Compactação mecânica:

Depois de cada etapa da obra estar concluída, inclusive o reaterro, poderá ser feita a compactação mecânica, que deverá ser executada em áreas limitadas. A compactação será obtida por meio de soquetes mecânicos ou soquetes de mão apropriados, até que a camada sobre os tubos seja de, no mínimo, $0,60$ m. O aterro e a compactação deverão ser feitos simultaneamente de ambos os lados, até a mesma altura.

Os equipamentos pesados de terraplenagem e compactação não deverão operar a uma distância inferior a $1,50$ m do tubo, enquanto uma espessura de material equivalente a $0,60$ m não tiver sido colocada sobre o mesmo.

As máquinas leves e motoniveladoras poderão operar dentro dos limites descritos anteriormente, depois que uma cobertura máxima de $0,30$ m tenha sido colocada por cima do tubo.

4.4 Boca de lobo:

Serão executadas de acordo com o projeto específico. Terão laje de fundo de concreto simples, com FCK 20 Mpa, com espessura de 10 cm assentada sobre terreno firme e compactado, sempre 10 centímetros mais largo que as faces externas das paredes da caixa.

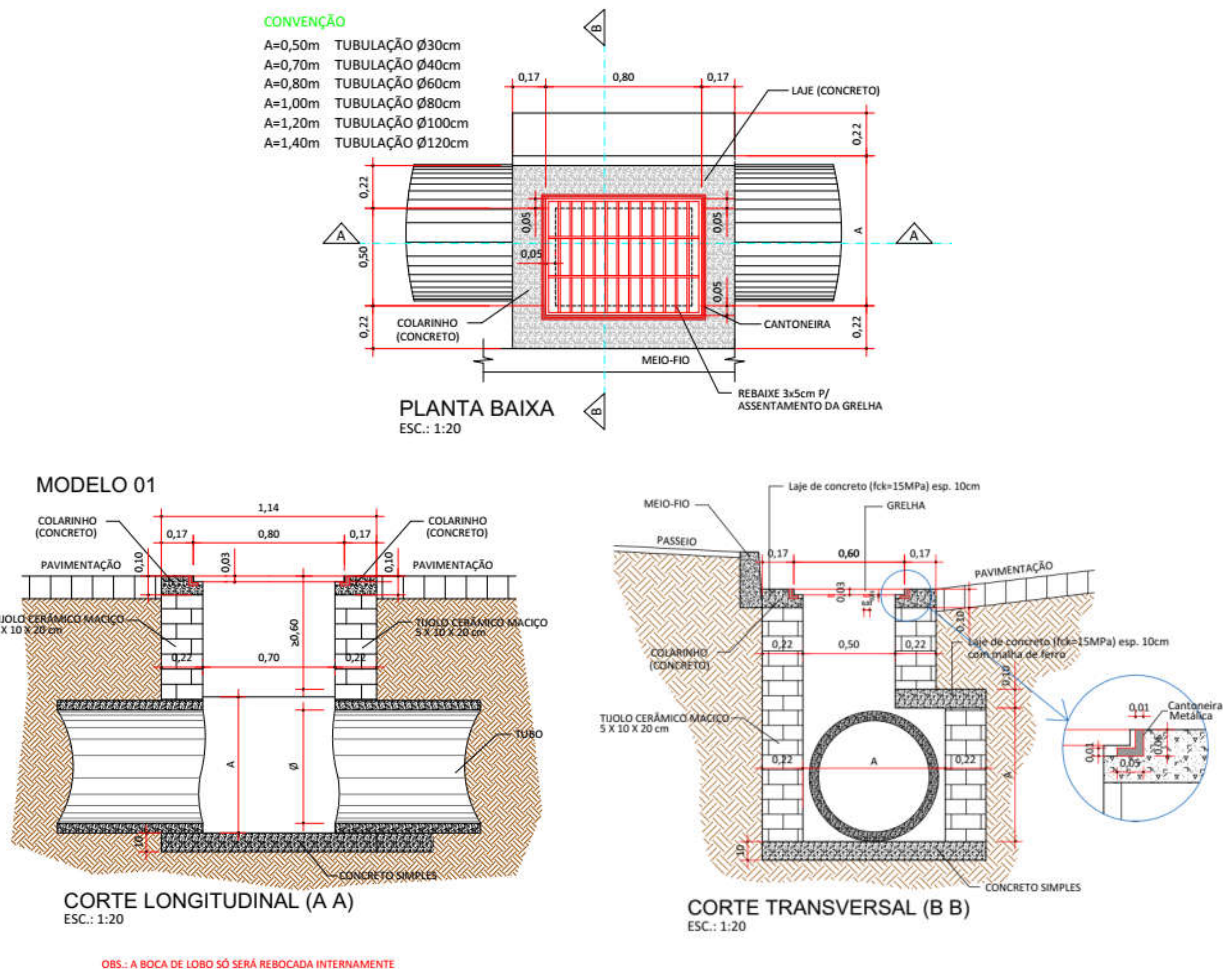

As paredes serão de alvenaria de tijolo maciço, com espessura 22 centímetros, assentadas e rebocadas com argamassa de cimento, cal hidratada e areia média traço 1:2:8 respectivamente, a caixa coletora será somente rebocada internamente.

OBS – Não serão admitidas alterações no tamanho e composição dos materiais da boca de lobo.

4.5 Grade em Ferro:

As grades de ferro para a boca de lobo, devem ser executadas com tamanho de 60 x 80 cm, em barras de ferro chatas ferro chato soldado, conforme projeto específico.

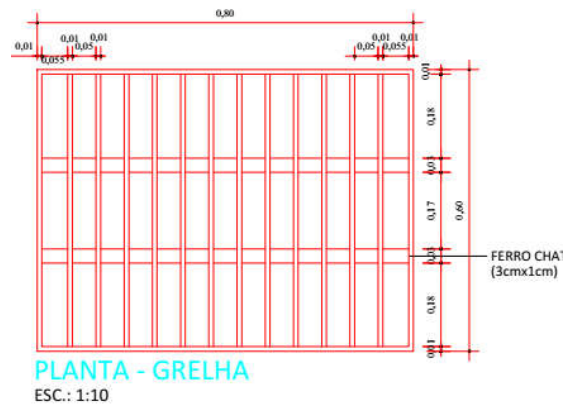

Deverá ser previsto um colarinho de concreto com espessura de 10 cm, e a colocação da grade de ferro na alvenaria com uma cantoneira em ferro conforme detalhe apresentado.

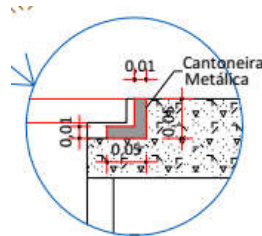

4.6 Boca de Bueiro Simples Tubular de Concreto:

Os bueiros tubulares são obras de arte correntes constituídas por tubos que tem por objetivo permitir a passagem livre das águas que ocorrem nas estradas. Os bueiros são compostos de duas partes, a saber: seu corpo e sua boca.

Para desague das águas pluviais, deverá ser executado boca de bueiro, com dimensões de 0,60, 0,80 e 1,00 m, dependendo da tubulação que a antecede. Está deverá ser executado conforme segue:

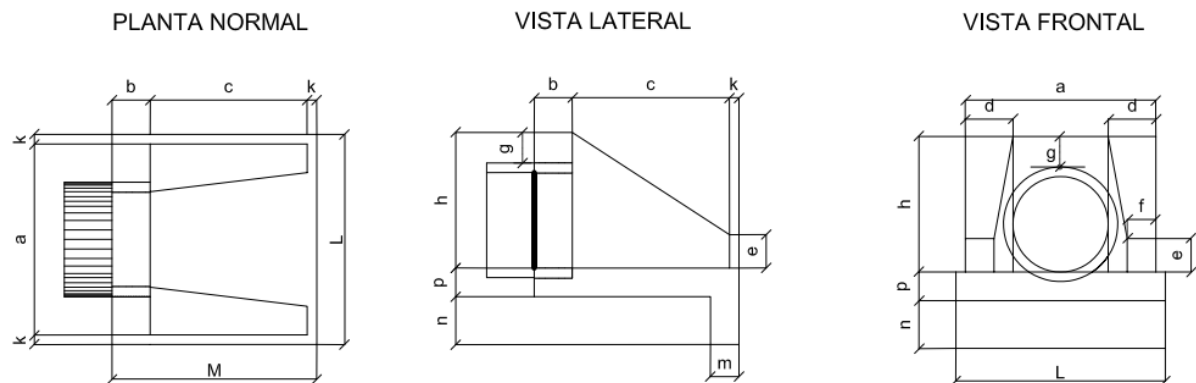

5 MEIO FIO

Os meios fios serão todos substituídos, devido à execução dos passeios, portanto serão executados em concreto pré-moldado com as dimensões de 13x15x30 centímetros – 1,00 metro, o mesmo deverá possuir resistência (fck mínimo de 150 kg /cm²) para não perderem as suas principais funções que são de evitar o escorregamento lateral do pavimento, represar e servir de parede de condução das águas das chuvas e evitar que os veículos invadam o passeio. O topo do meio fio deverá ficar 15 centímetros acima da cota final dos bordos da pavimentação. E deverá ser rejuntado e pintado na cor branca.

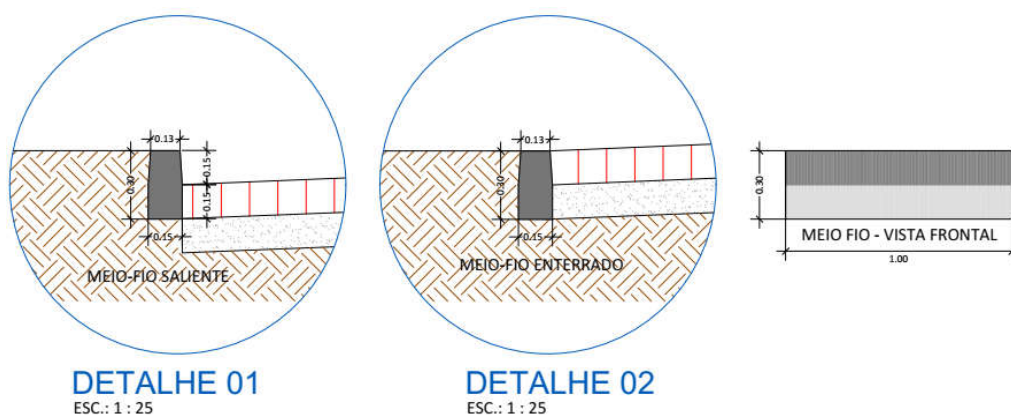

6 SINALIZAÇÃO VERTICAL

A sinalização vertical para sinalização de PARE, assinala ao condutor que deve parara o seu veículo antes de entrar ou cruzar a via/pista. Esta deverá ser executada octogonal com lados de L = 25 cm, conforme indicado em projeto.

Parada obrigatória

R-1



A sinalização vertical para sinalização de Indicação de Velocidade regulamenta o limite máximo de velocidade que o veículo pode circular na pista, no caso utilizado no projeto a **Velocidade máxima de 40 km/h**, que deverá ser executada Circular, com Diâmetro = 50 cm, conforme indicado em projeto.

Velocidade máxima permitida

R-19



A sinalização vertical para sinalização de Ponte Estreita, adverte o condutor da existência, adiante, de ponte com largura inferior à da via. Esta deve ser Quadrada de 60 x 60 cm, conforme indicado em projeto.

Ponte estreita

A-22



Também deverá ser executada Placa de identificação Nome de Rua, placa de 45 x 20 cm, com suporte de Aço Galvanizado (D = 50 mm e H = 3 m), com base de concreto magro nos locais indicados em projeto. Abaixo somente um exemplo de placa, sendo que no local deverá ser executada placa com o nome das Ruas conforme projeto anexo.

imagem:



A sinalização vertical deverá ser implantada observando-se os detalhes definidos no projeto e, as placas devem formar um ângulo entre 90° e 95° com o sentido do tráfego.

6.1 Poste em Aço

Deverá ser utilizado poste em aço galvanizado, com altura de 3,00 m, diâmetro do poste de 50 mm e base em concreto magro.

6.2 Placas e Acessórios

As chapas para placas de sinalização deverão ser zincadas (mínimo de 270 g de zinco/m²). As placas terão uma face pintada na cor preta semi-fosca, e a outra face nas cores padrões. Conforme normas e especificação em planta.

7 COMPLEMENTAÇÃO:

A obra deverá ser entregue com seus equipamentos testados, em bom funcionamento, limpa, livre de entulhos e pronta para ser utilizada. A empresa compromete-se por cinco anos pelos consertos e reparos necessários que forem relacionados a mau funcionamento ocasionado por má execução.

OBSERVAÇÕES IMPORTANTES:

- 1) Após a licitação a Prefeitura Municipal deverá entregar uma cópia do processo licitatório para o setor de Fiscalização da AMERIOS, para que o mesmo faça à fiscalização da obra e as documentações necessárias pós-licitação.
- 2) Todos os materiais empregados na obra deverão ser de primeira qualidade e aceitos pela fiscalização.
- 3) Antes de iniciar a obra, a fiscalização da AMERIOS deverá ser avisada para a mesma repassar as informações necessárias para a Empresa Executora, para a mesma ficar ciente de que o projeto não poderá sobre nenhuma alteração, só será aceito alterações no projeto mediante aviso prévio com foto, ficando de responsabilidade da empresa todos os custos (projetos, guias etc....) referente às alterações caso não faça o aviso prévio.
- 4) O levantamento topográfico foi realizado pela empresa GEOTERRA Topografia e este é de sua responsabilidade os dados repassados para a realização do projeto.

Maravilha (SC), 23 de Novembro de 2021.

CARLINE JOICE HACKENHAAR

Assessora em Engenharia Civil – Amerios
CREA/SC 090.319-0